

Instrukcja montażu

Moskitiera plisowana – montaż pod roletę zewnętrzną
na prowadnicach PPMO53

Dostawa powinna zawierać:

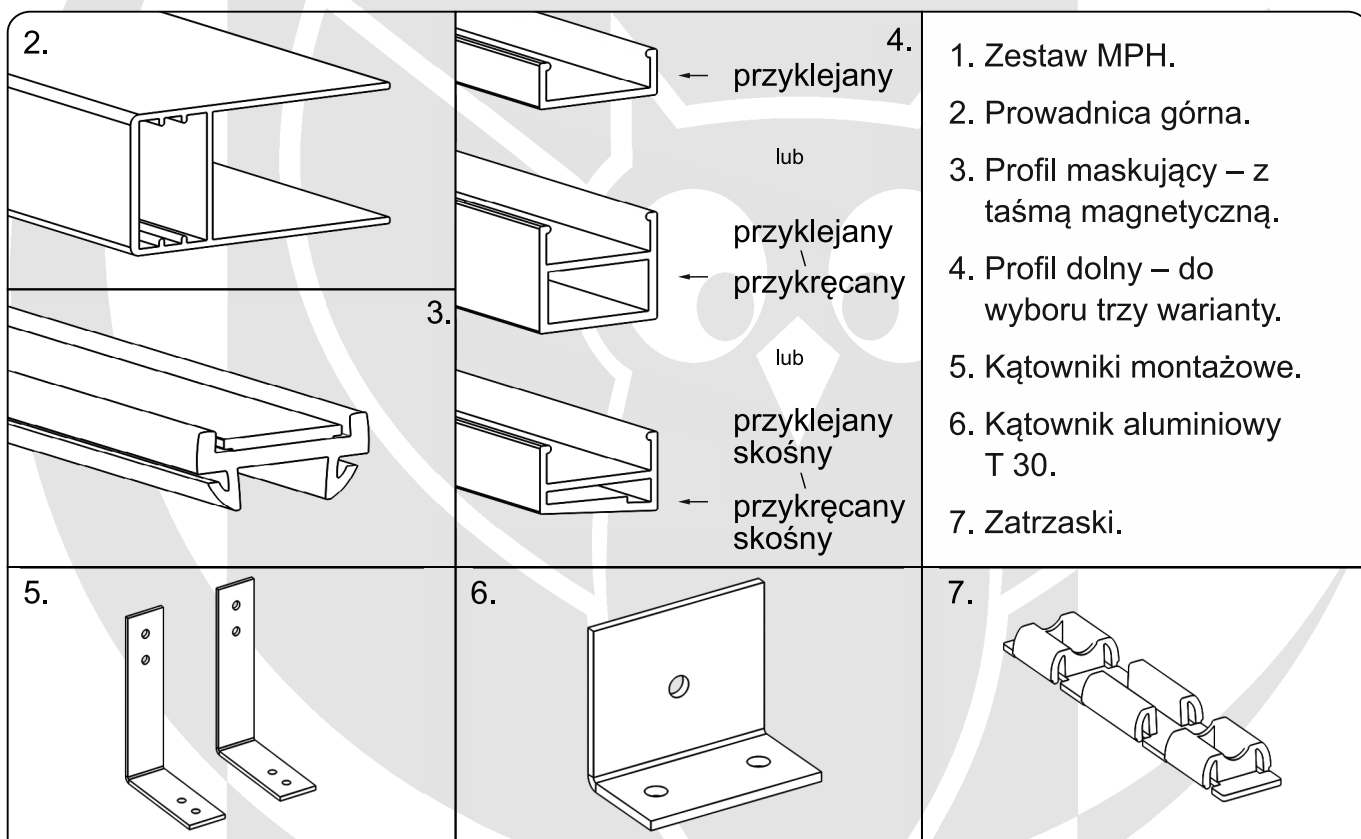
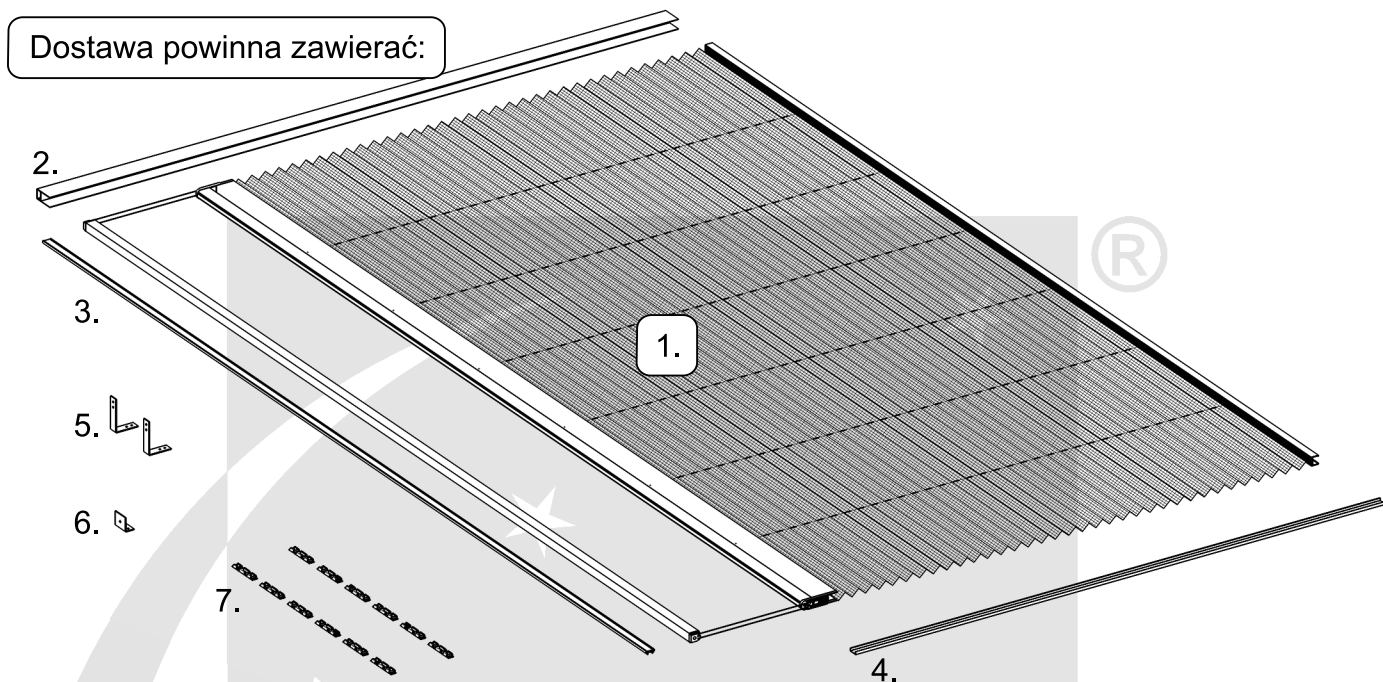

Pomiar.

Szerokość:

= całkowita szerokość rolety minus 53 mm.

Wysokość:

= całkowita wysokość rolety minus wysokość skrzynki.

Wymiary prowadnic:

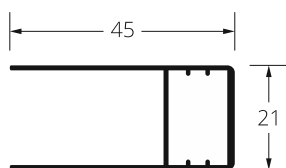

Prowadnica **górna**.

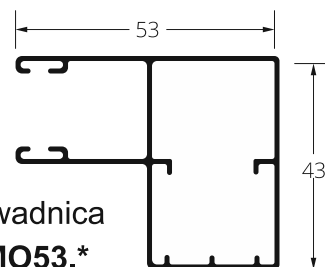

Prowadnica **PPMO53.***

* prowadnice **PPMO53** – nie są dołączone do moskitiery, są częściami rolety zewnętrznej.

Montaż zatrzasków na prowadnicach PPMO53 (po 6 sztuk zatrzasków na każdej prowadnicy).

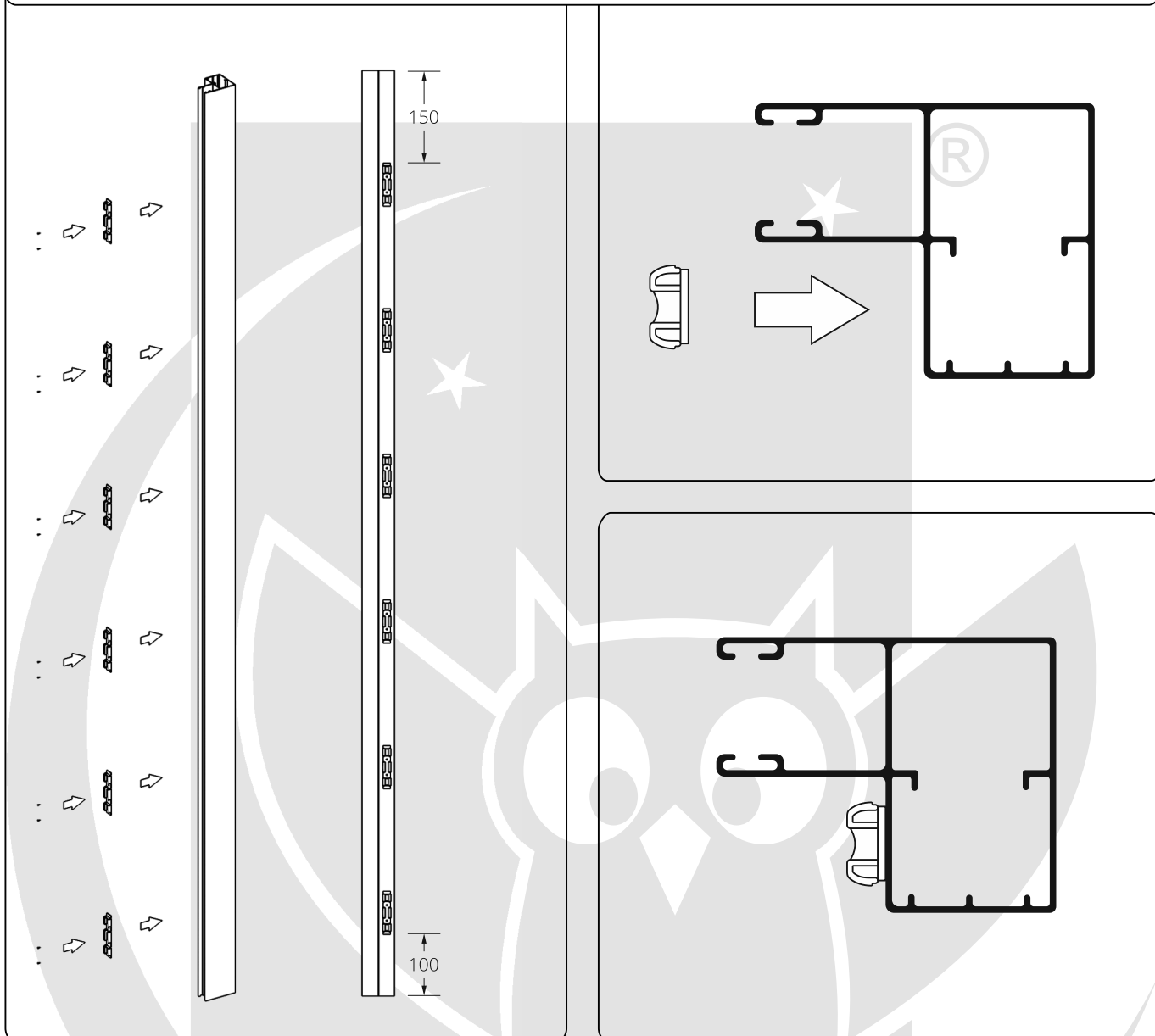

Montaż prowadnicy górnej i prowadnic PPMO53 za pomocą kątowników montażowych.

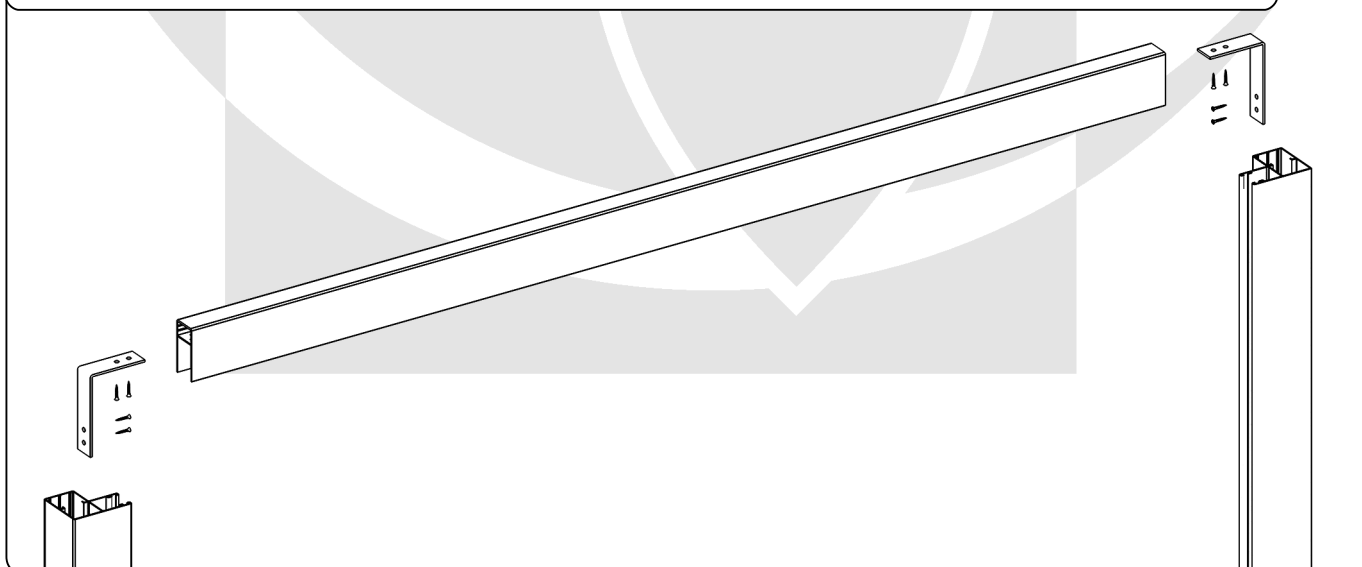

Montaż prowadnicy górnej i prowadnic PPMO53 za pomocą kątowników montażowych.

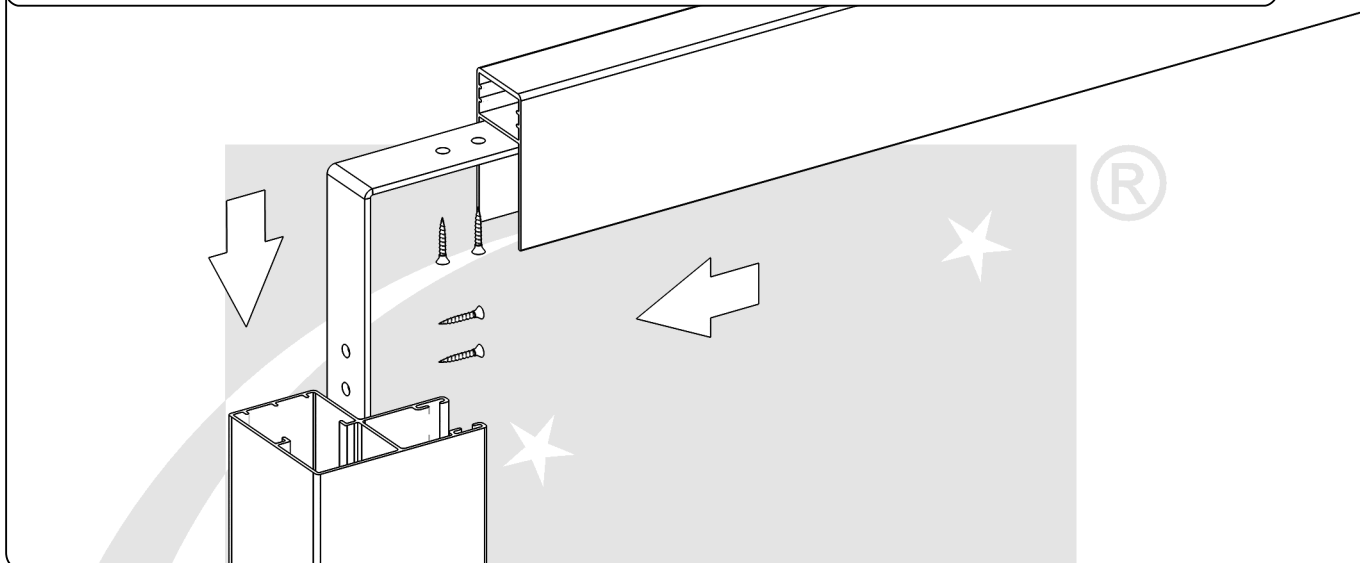

Montaż prowadnicy górnej i prowadnic PPMO53 za pomocą kątowników montażowych.

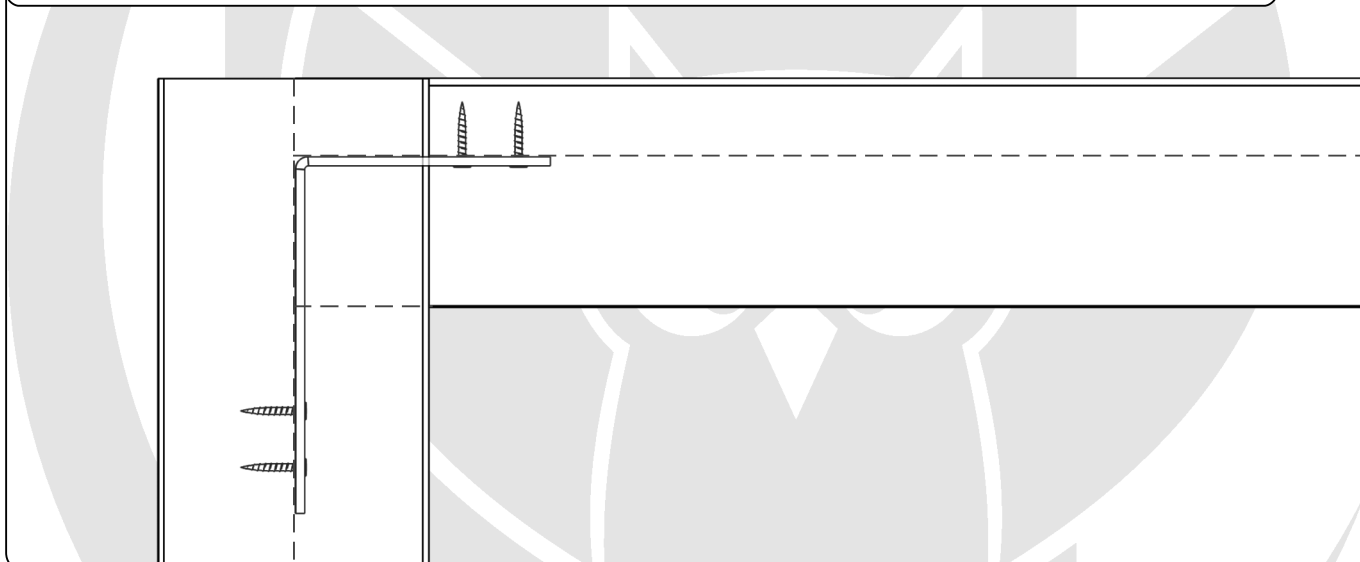

Montaż kątownika aluminiowego KT 30 na prowadnicy górnej.

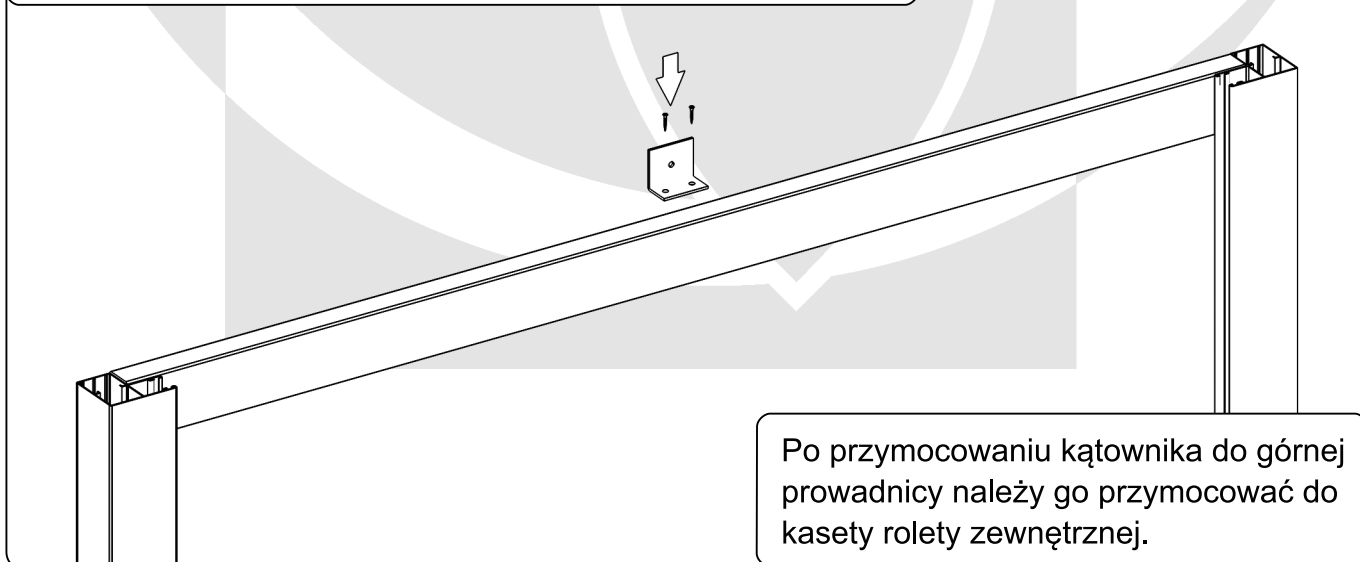

Po przymocowaniu kątownika do górnej prowadnicy należy go przymocować do kasety rolety zewnętrznej.

Montaż profilu dolnego przyklejanego (w trakcie montażu profilu należy wsunąć go w ramę).

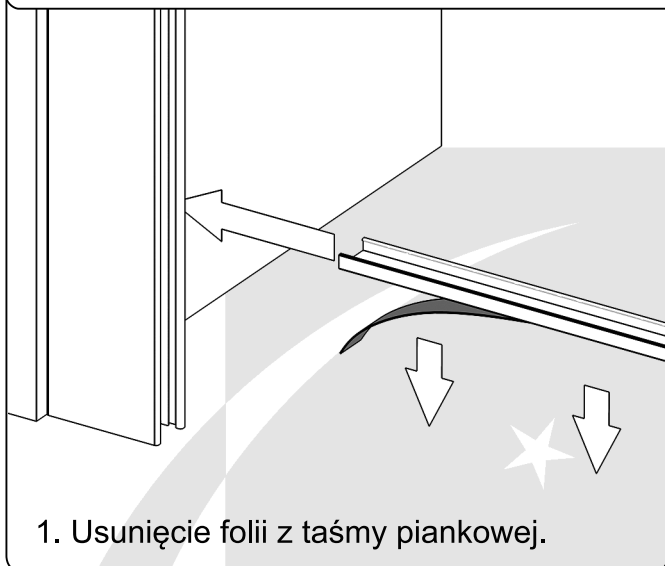

Montaż profilu dolnego przykręcanego (w trakcie montażu profilu należy wsunąć go w ramę).

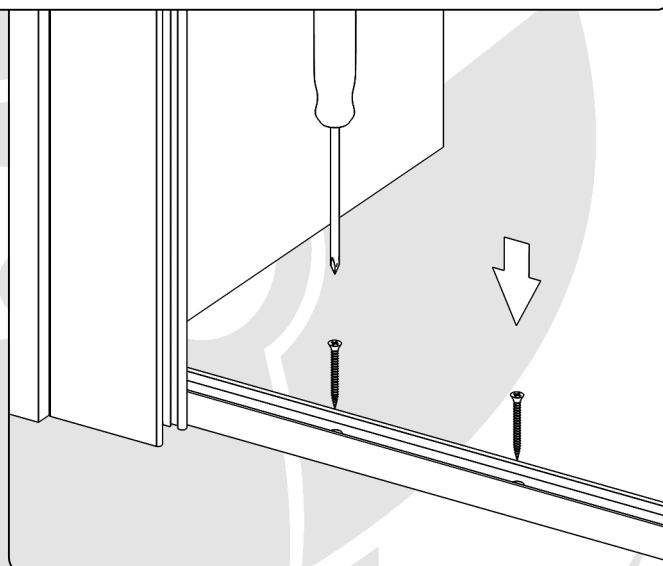
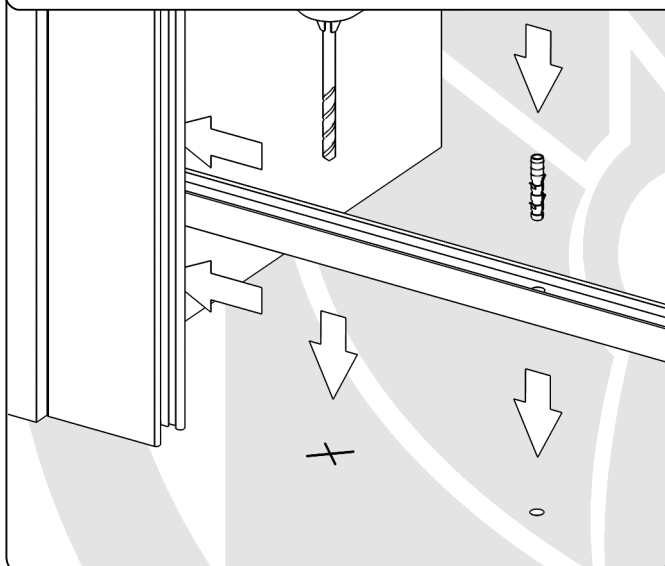

Montaż profilu dolnego przykręcanego skośnego (w trakcie montażu profilu należy wsunąć go w ramę).

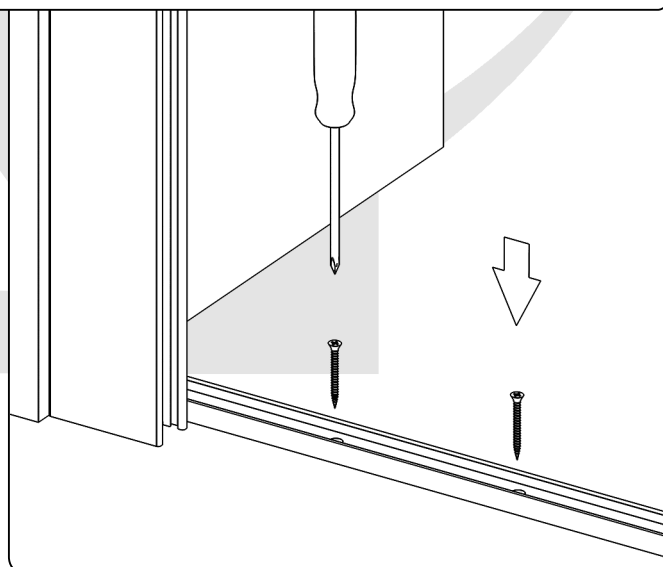
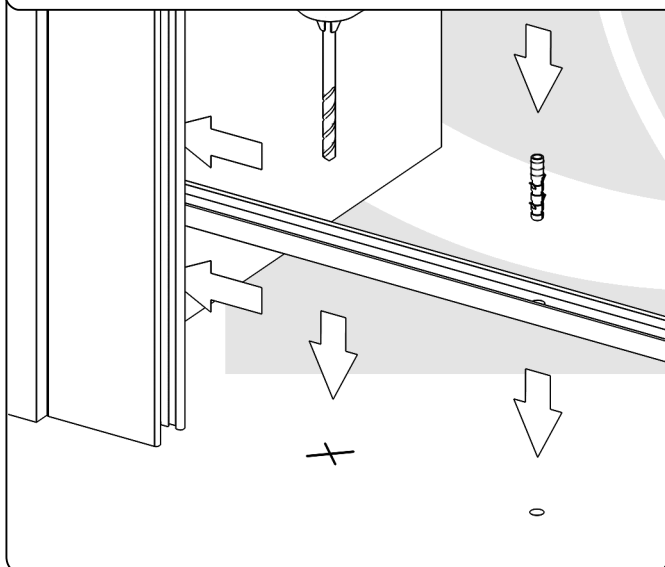

Montaż profilu naciągu – po umieszczeniu w listwie dolnej należy go zaklinknąć na zamontowanych na prowadnicach zatrzaskach.

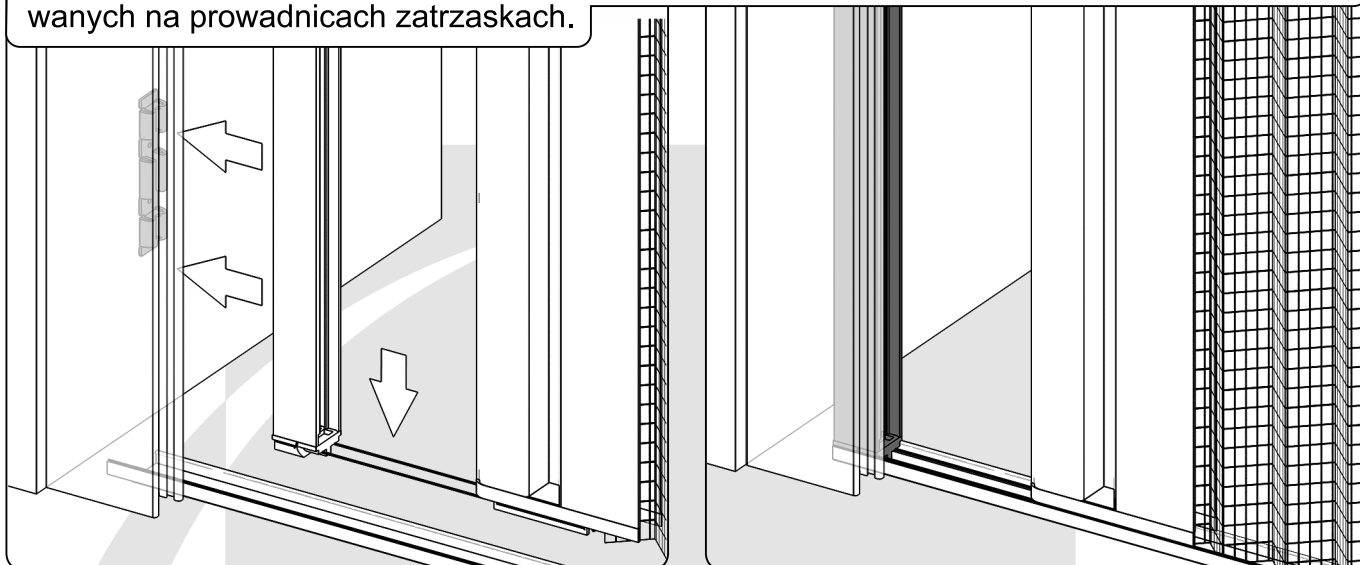

Montaż zestawu MPH – po umieszczeniu w listwie dolnej należy go zaklinknąć na zamontowanych na prowadnicach zatrzaskach.

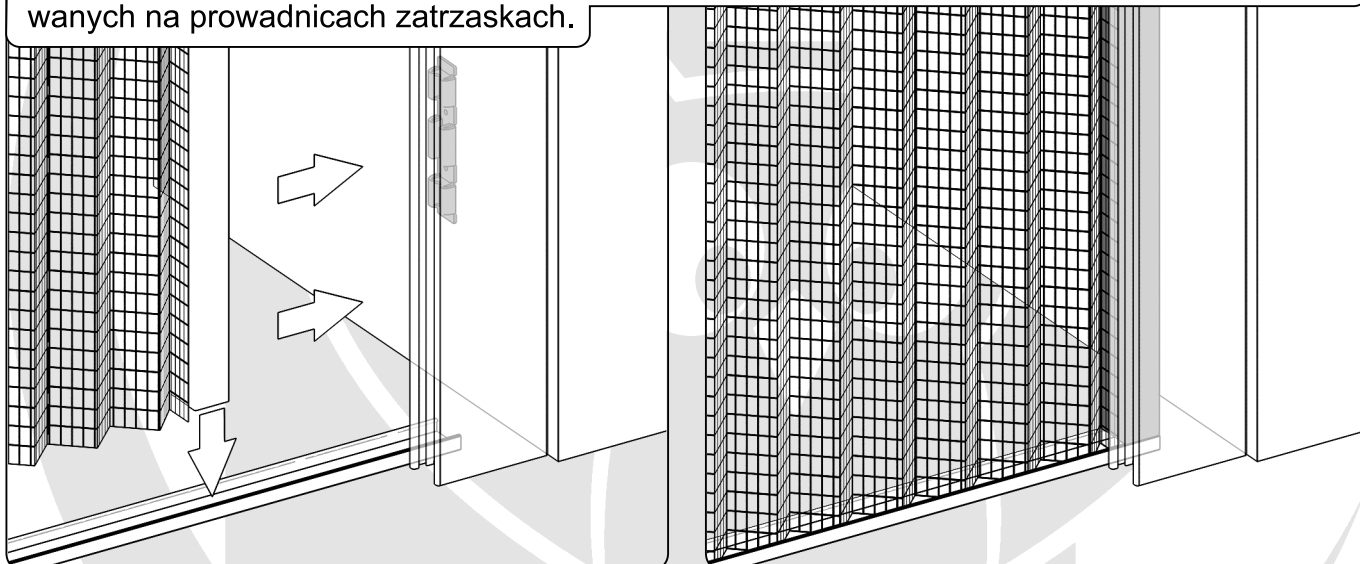

Regulacja sznurków.

Po instalacji profilu naciągu i zespołu MPH należy odpowiednio wyregulować napięcie sznurków poprzez przesuwanie tworzywowych zakończeń w kierunku góra/dół. Po zakończeniu regulacji, dokręcić kluczem imbusowym wkręty dociskowe.

Sznurki nie mogą być napięte zbyt mocno, ponieważ grozi to uszkodzeniem moskitiery, a samo napinanie sznurków powinno odbywać się w sposób delikatny i z wyczuciem.

Jeśli jest taka konieczność, należy przyciąć sznurki i ponownie je związać.

Po wstępnym ustaleniu napięcia sznurków, należy sprawdzić ich naprężenie poprzez kilkukrotne całkowite otwarcie i zamknięcie moskitiery. W razie konieczności skorygować naciąg.

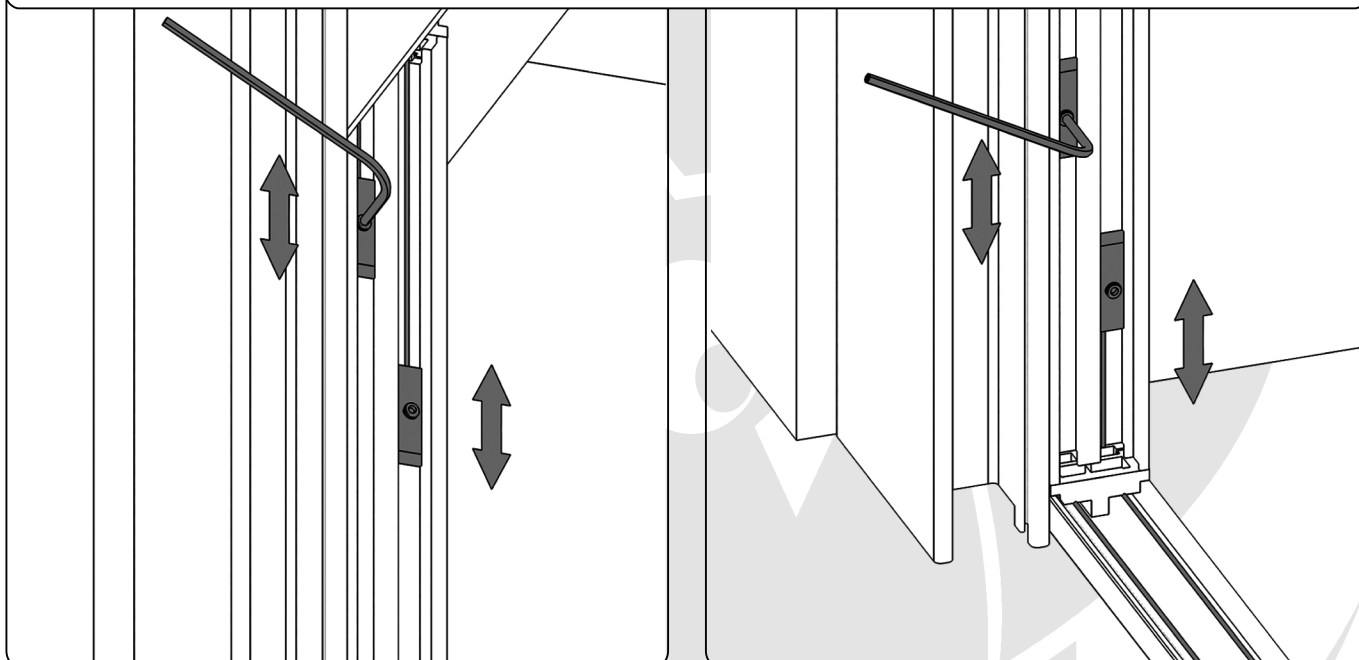

Montaż profilu maskującego – należy umieścić go na profilu napinającym po regulacji sznurków.

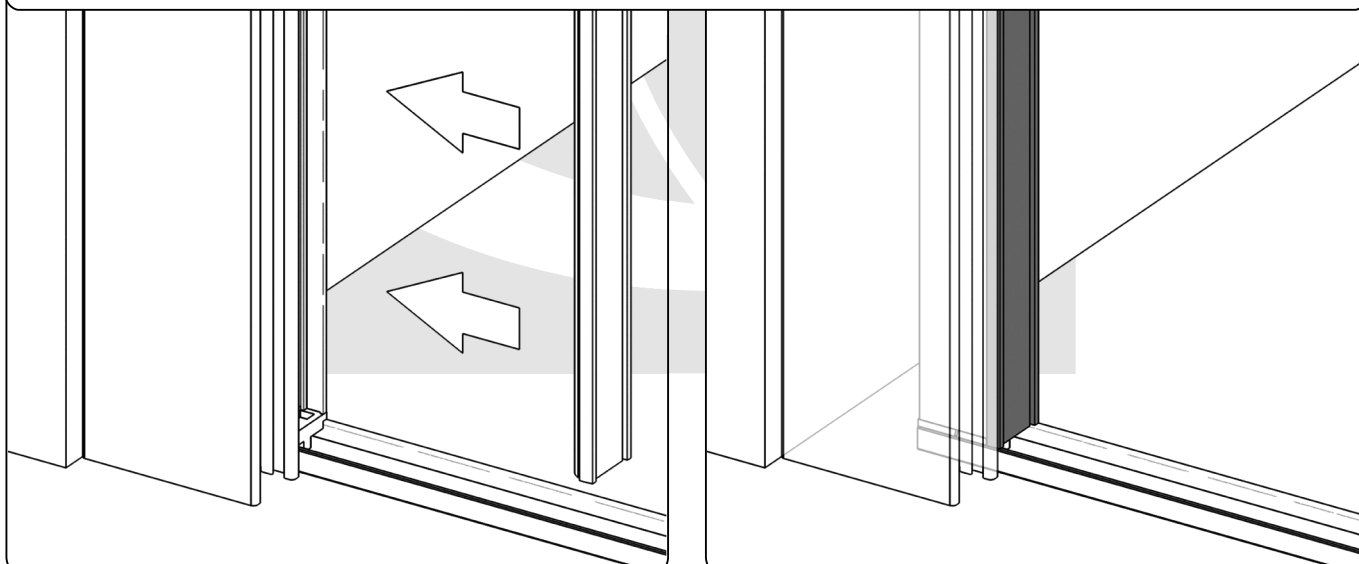



Fart Produkt Sp. z o. o. Sp. k.
ul. Towarowa 3, 87-100 Toruń
tel. +48 56 623 55 77, fax +48 56 649 57 23
e-mail: biuro@fartprodukt.pl
www.fartprodukt.pl