

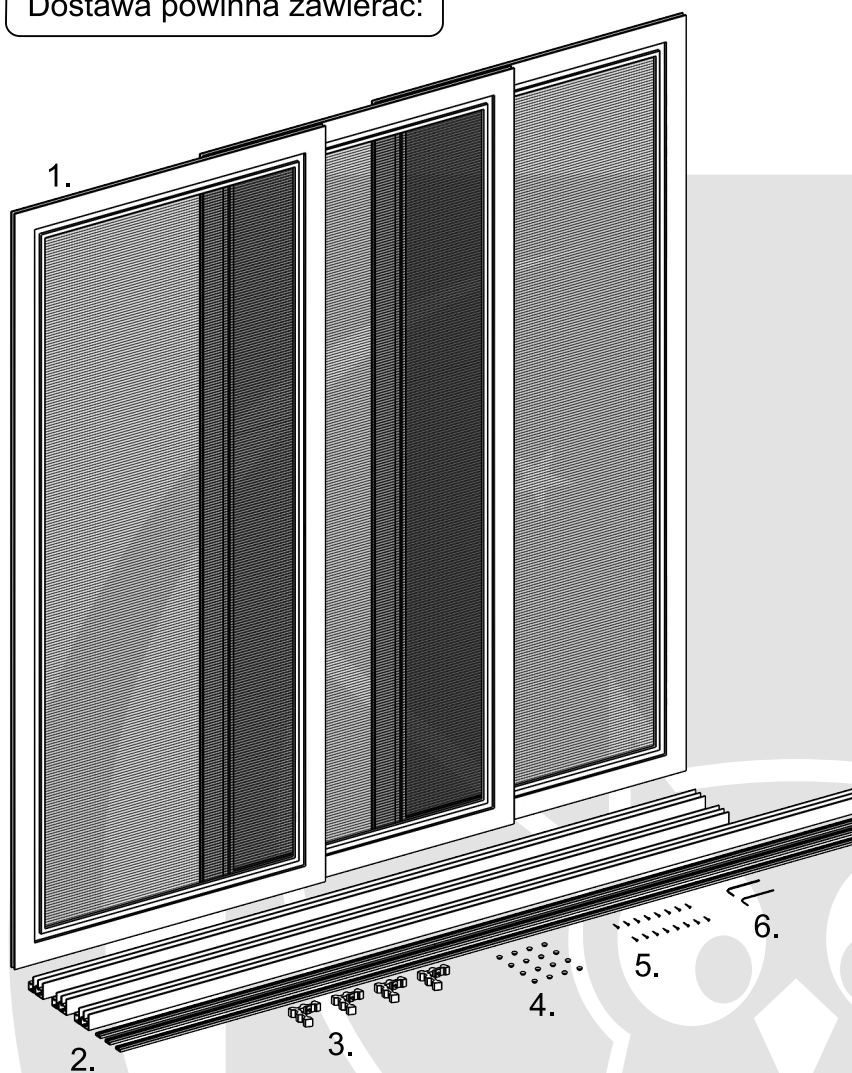

Instrukcja montażu

Moskitiera przesuwna – wariant 6.

Dostawa powinna zawierać:



1. Moskitiery.
2. Prowadnice.
3. Narożniki wewnętrzne.
4. Zaślepki prowadnic.
5. Śruby (kołki*).
6. Klucze Imbus 2 mm i 2,5 mm.

* kołki – brak w komplecie, dostosować rodzaj mocowania do powierzchni montażu.

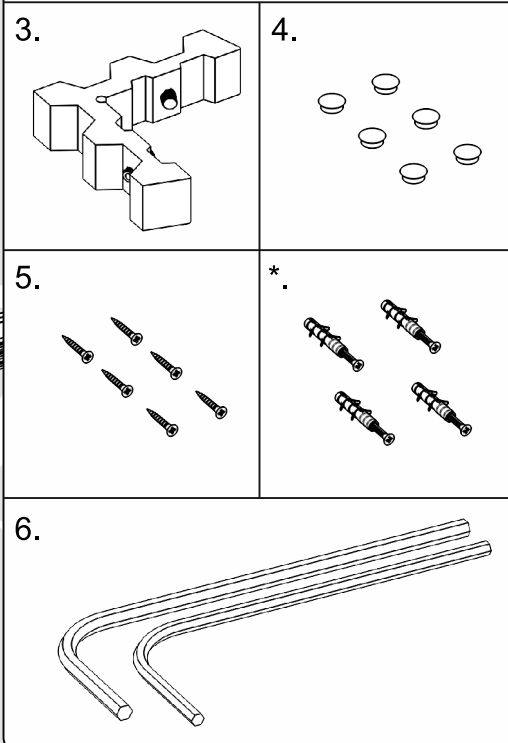

Wymiary podawane przy składaniu zamówienia:
– szerokość i wysokość zewnętrznej ramy.

Prowadnice. W zależności od wybranej konfiguracji w dostawie mogą być:

– górna i rama boczna:

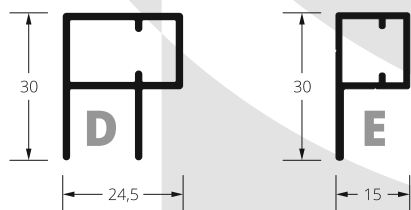

– tylko dolna:

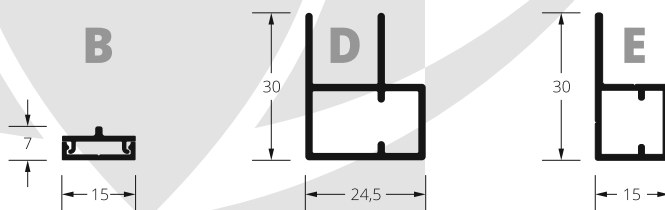

Przykładowe konfiguracje prowadnic.

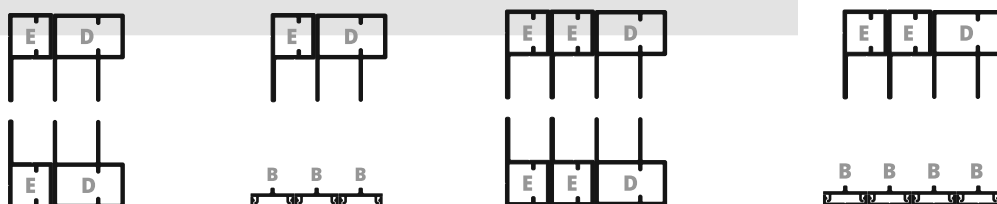

Montaż prowadnic górnych / ramy bocznej.

DiE

Zestaw prowadnic E i D.

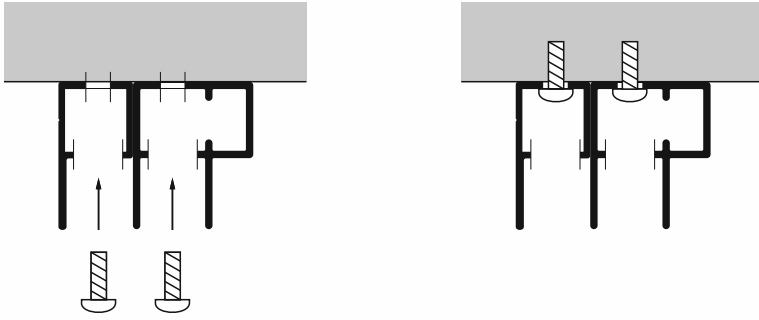

Montaż prowadnic dolnych.

B

Zestaw prowadnic B.

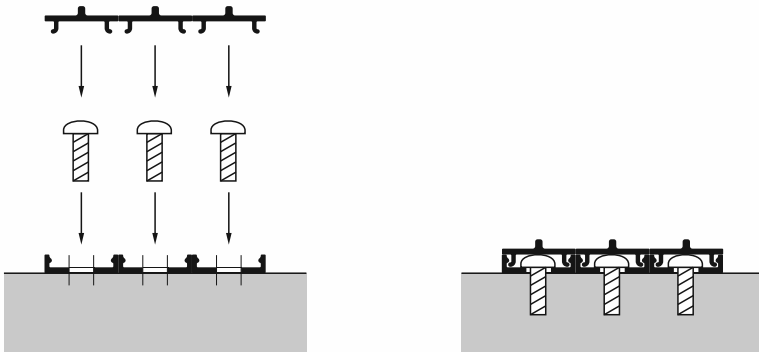

Zestaw prowadnic E i D.

DiE

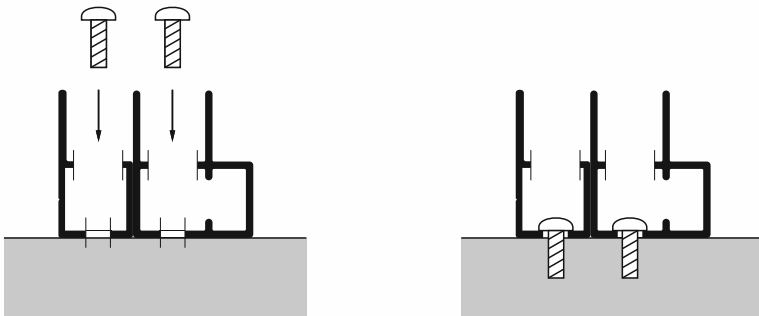

Złożenie prowadnic i narożników.

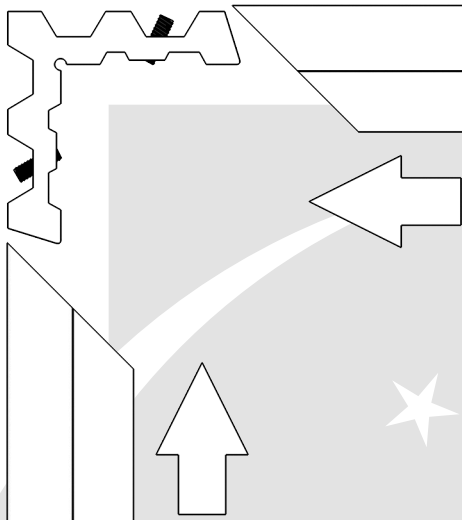

Po złożeniu prowadnic należy dokręcić śruby w narożnikach, za pomocą klucza 2,5 mm.

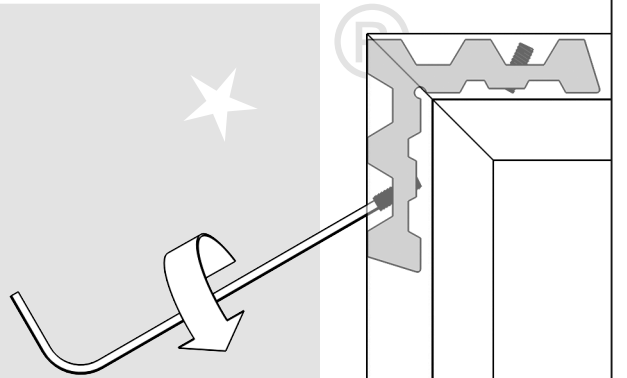

Przykręcenie ramy z prowadnic.

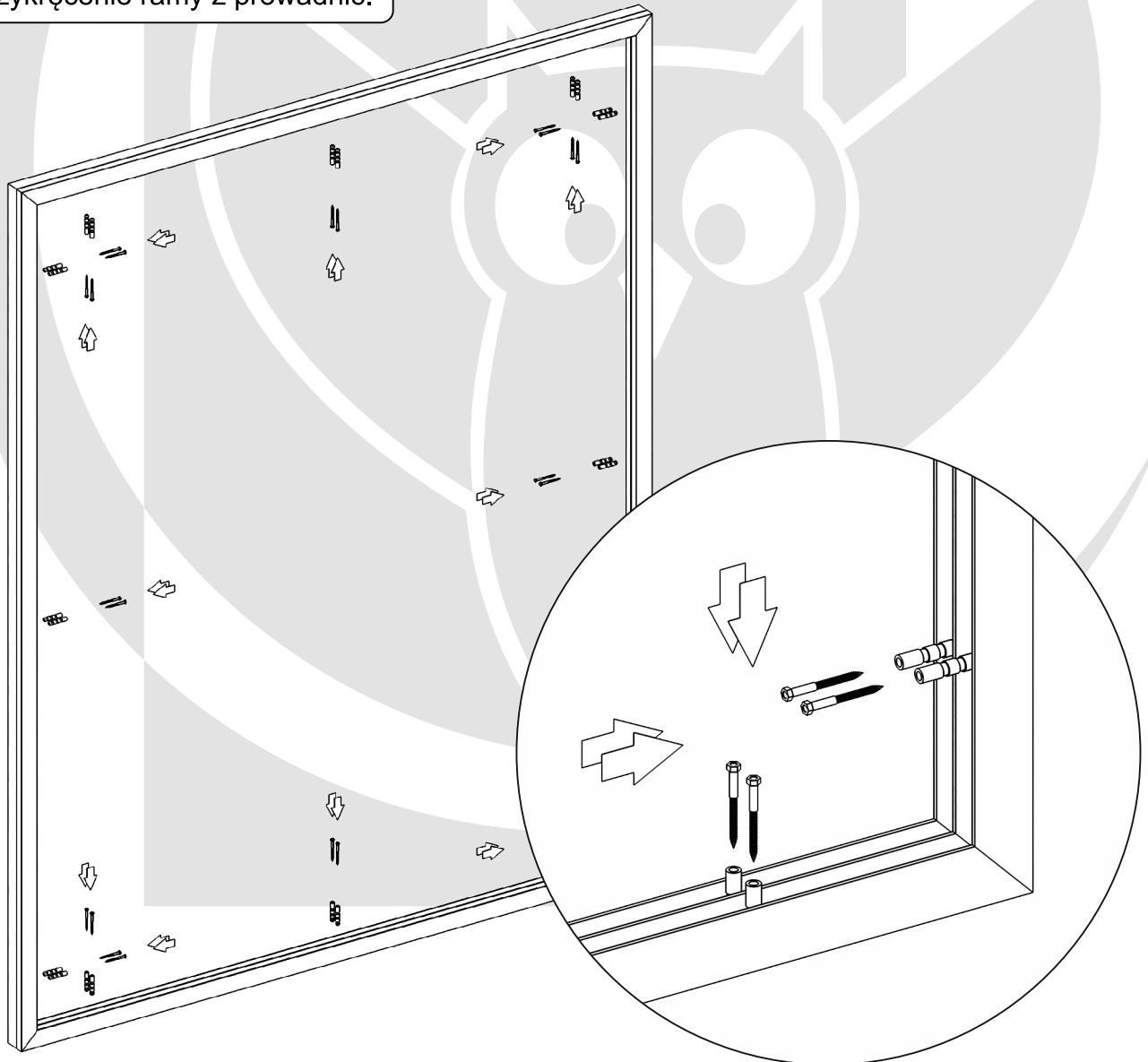

Montaż moskitiery.

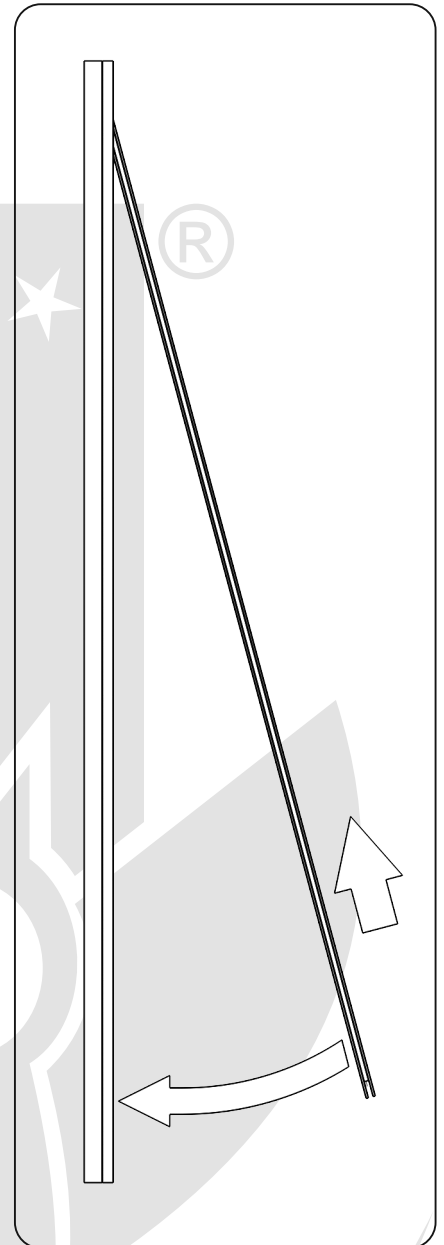
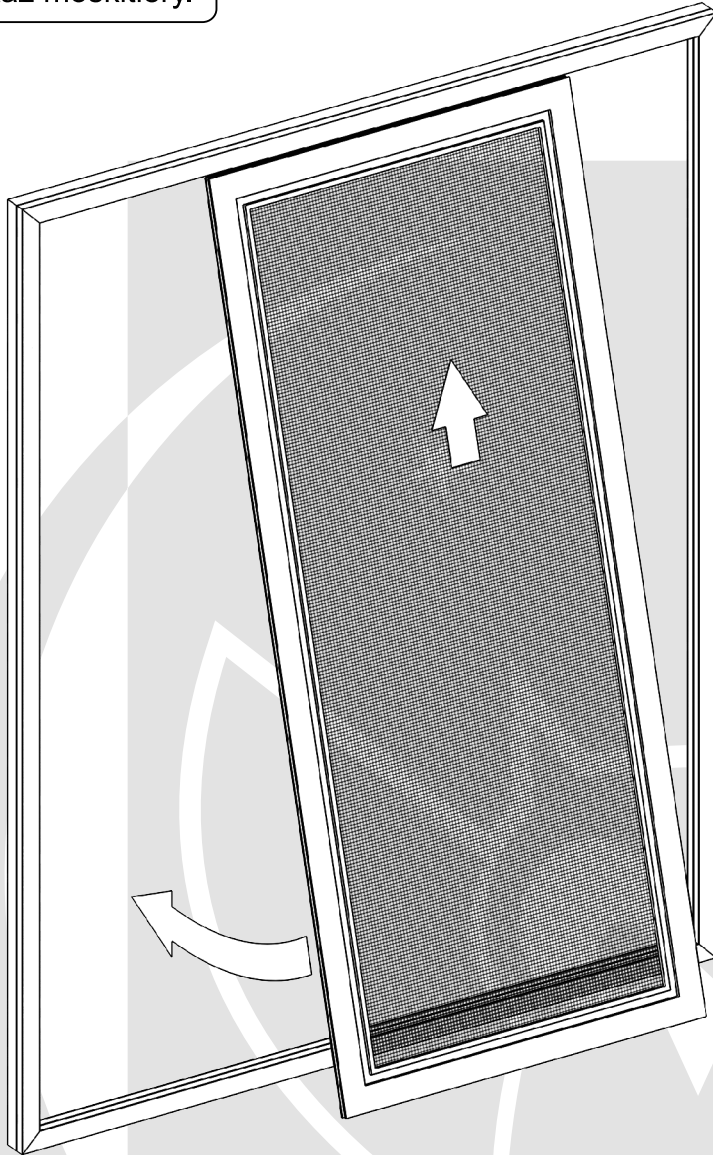

Blokowanie moskitiery.

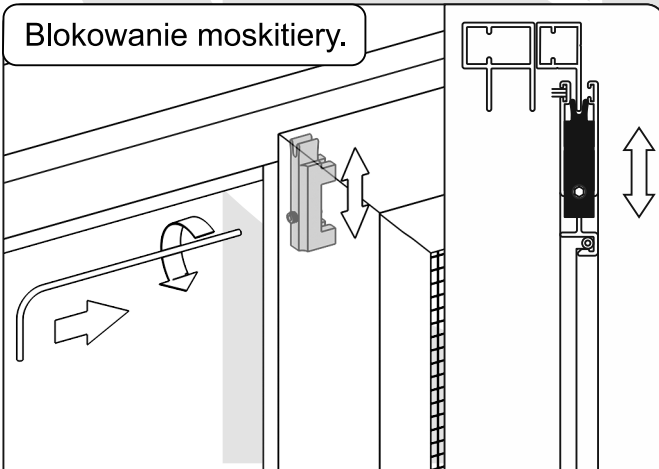

Należy zablokować moskitierę na prowadnicy za pomocą elementu prowadzącego (w górnej i dolnej części ramy). Zachować minimalny luz względem prowadnicy.

Poziomowanie moskitiery.

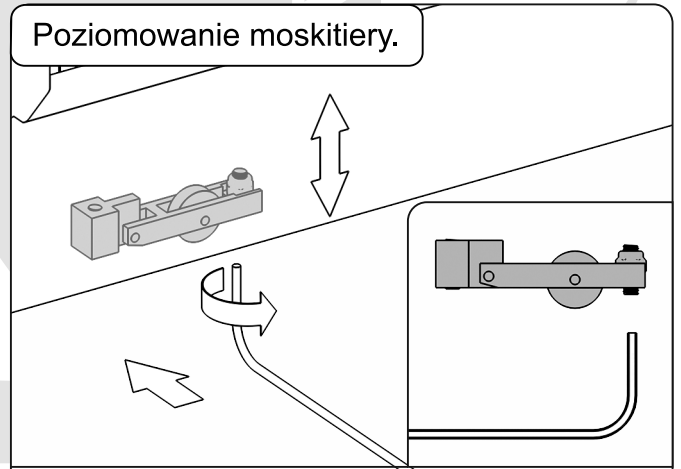

Korekcja kąta pochylenia moskitiery odbywa się poprzez regulację wkrętem dociskowym w rolce jezdnej za pomocą klucza 2 mm.



Fart Produkt Sp. z o. o. Sp. k.
ul. Towarowa 3, 87-100 Toruń
tel. +48 56 623 55 77, fax +48 56 649 57 23
e-mail: biuro@fartprodukt.pl
www.fartprodukt.pl