



# Instrukcja montażu

---

Moskitiera przesuwna – wariant 3.

Dostawa powinna zawierać:

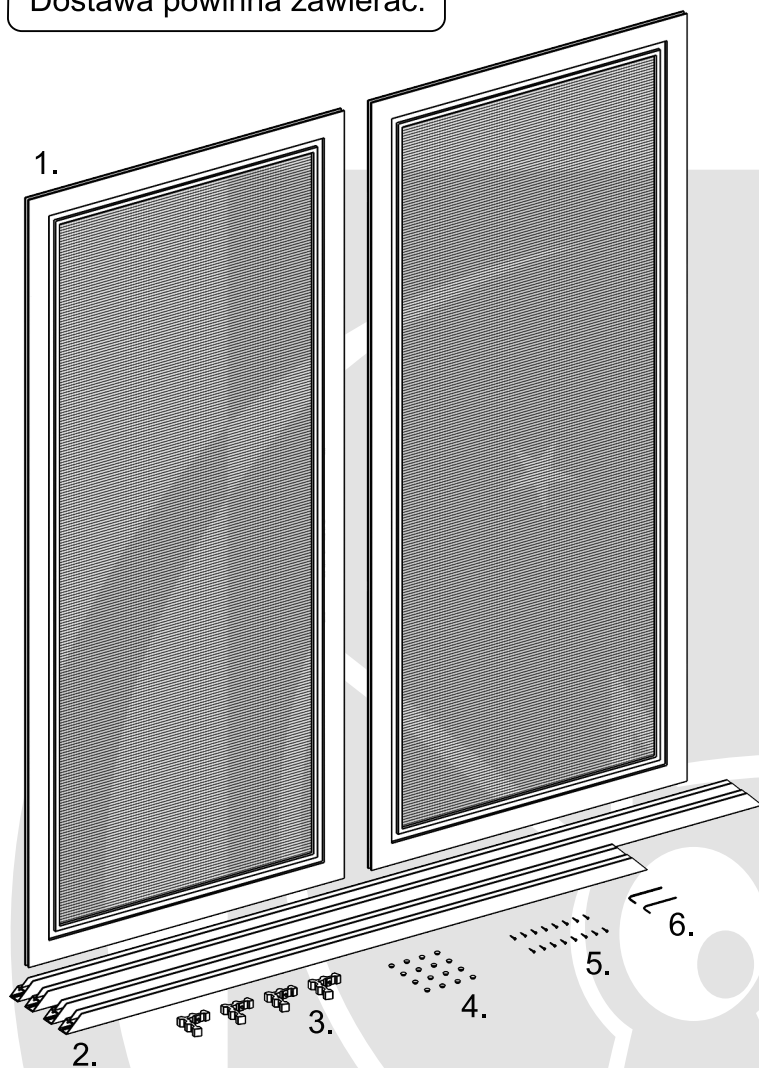

1. Moskitiery.
2. Prowadnice.
3. Narożniki wewnętrzne.
4. Zaślepki prowadnic.
5. Śruby (kołki\*).
6. Klucze imbus 2 mm i 2,5 mm.

\* kołki – brak w komplecie, dostosować rodzaj mocowania do powierzchni montażu.

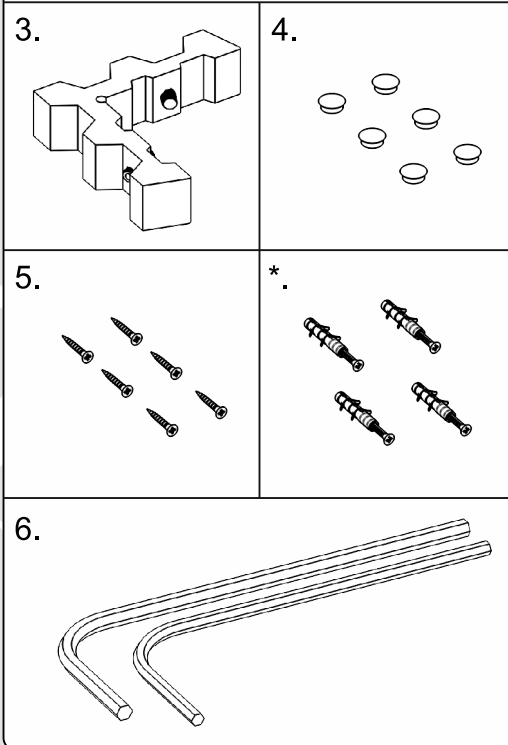

Wymiary podawane przy składaniu zamówienia:  
– szerokość i wysokość zewnętrznej ramy.

Prowadnice. W zależności od wybranej konfiguracji w dostawie mogą być:

– górna i rama boczna:

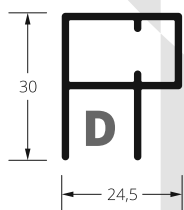

– tylko dolna:

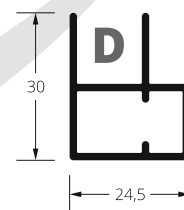
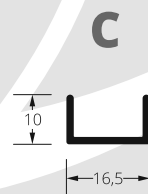
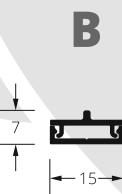

Przykładowe konfiguracje prowadnic.

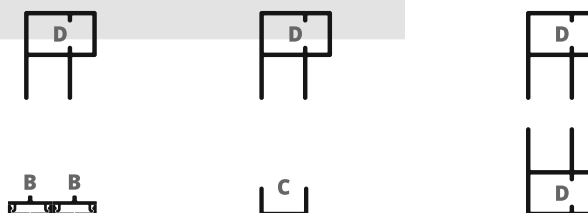

Montaż prowadnicy górnej / ramy bocznej.

Prowadnica D

**D**

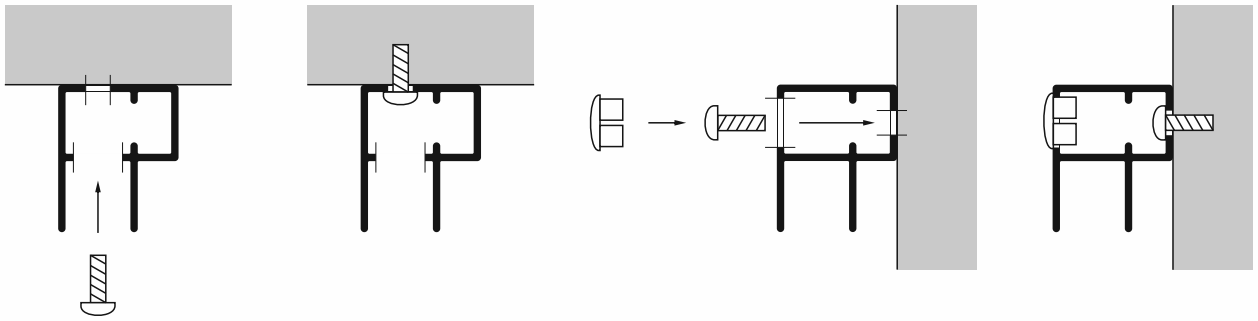

Montaż prowadnic dolnych.

Zestaw prowadnic B

**B**

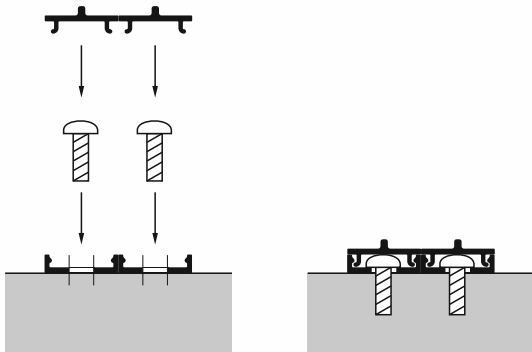

Prowadnica C

**C**

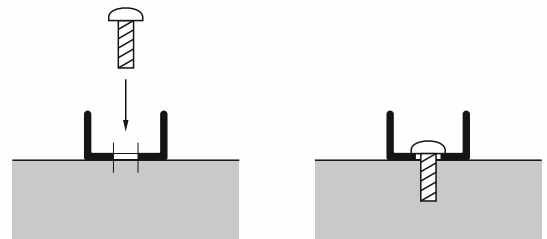

Prowadnica D

**D**

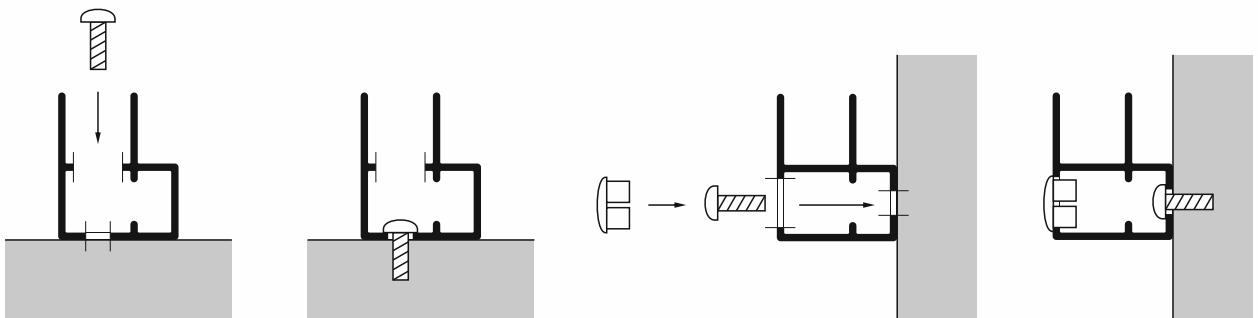

Złożenie prowadnic i narożników.



Po złożeniu prowadnic należy dokręcić śruby w narożnikach, za pomocą klucza 2,5 mm.



Przykręcenie ramy z prowadnic.

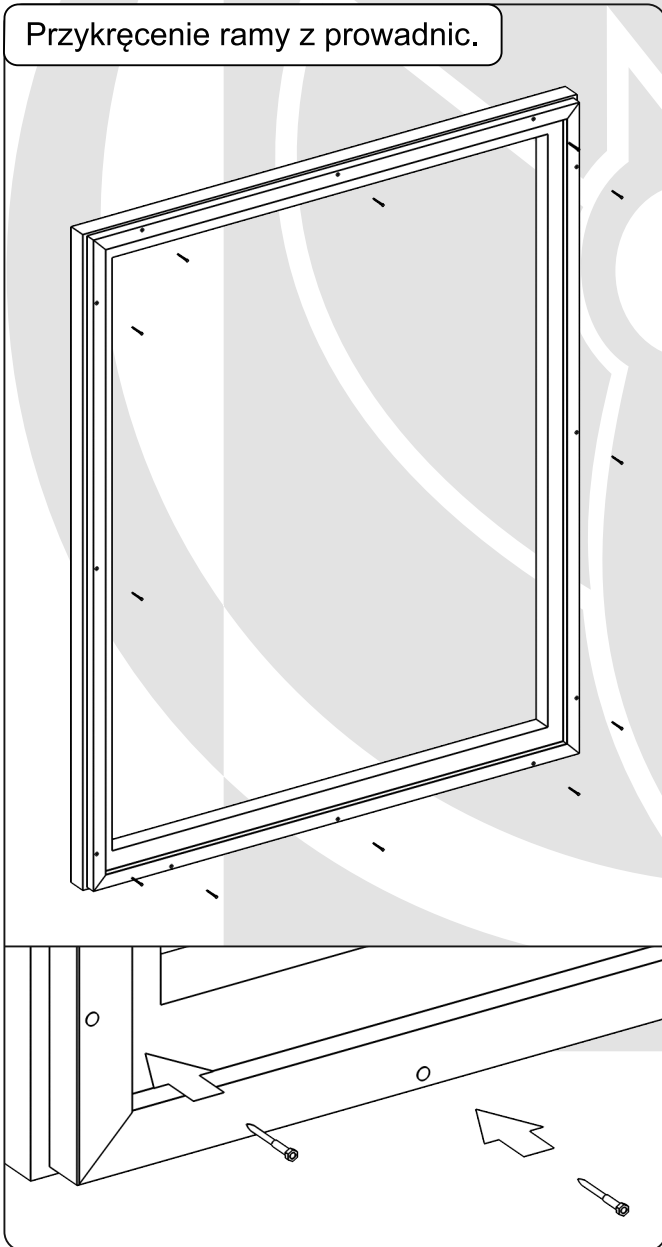

Umieszczenie zaślepek w otworach.

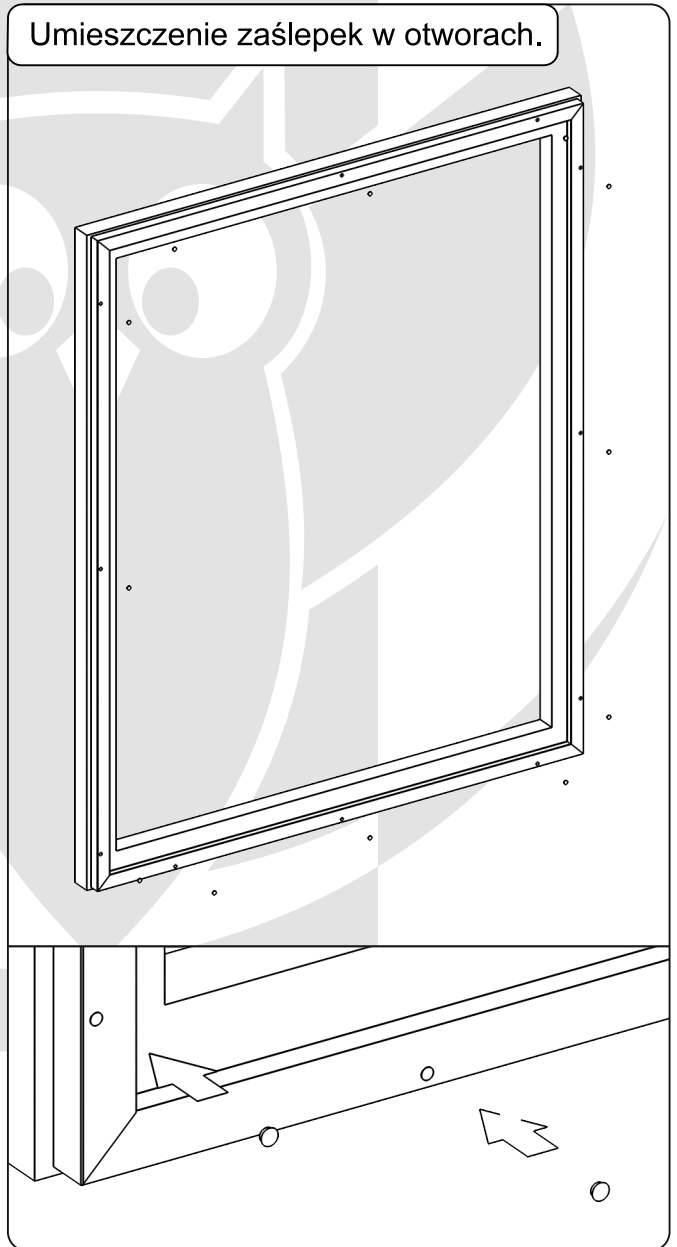

Montaż moskitiery.

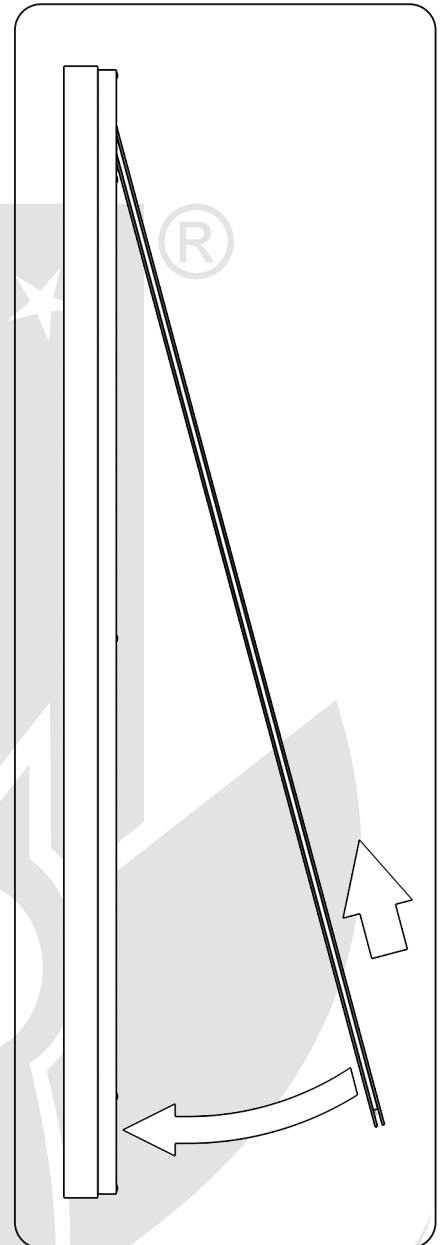
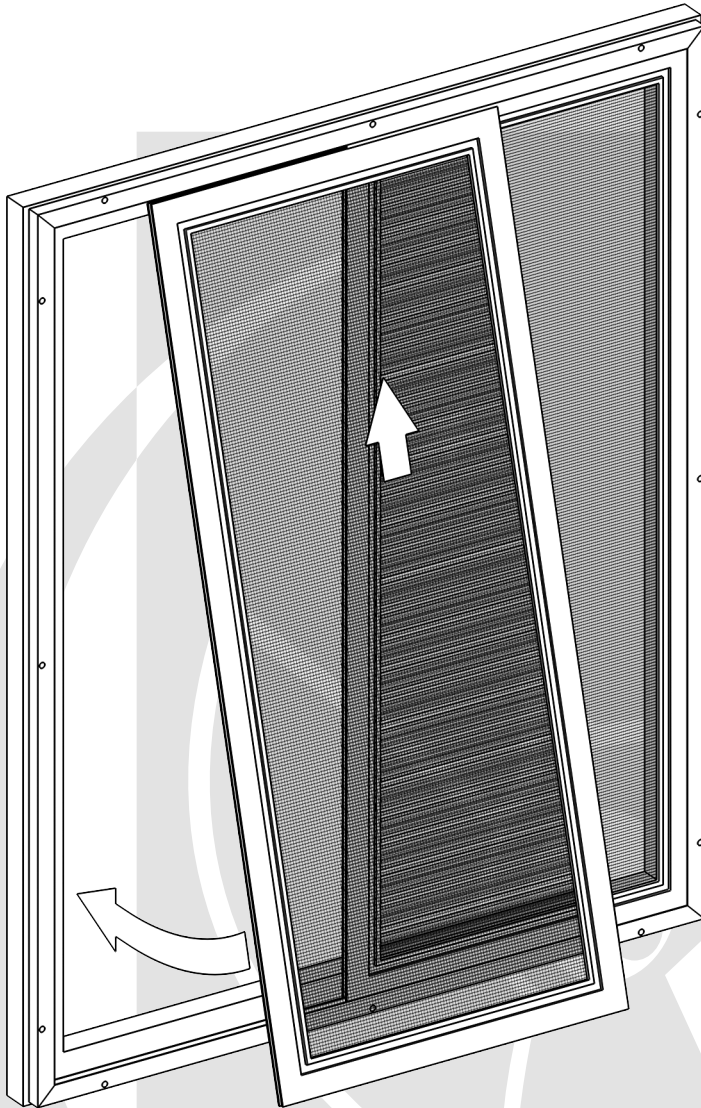

Blokowanie moskitiery.

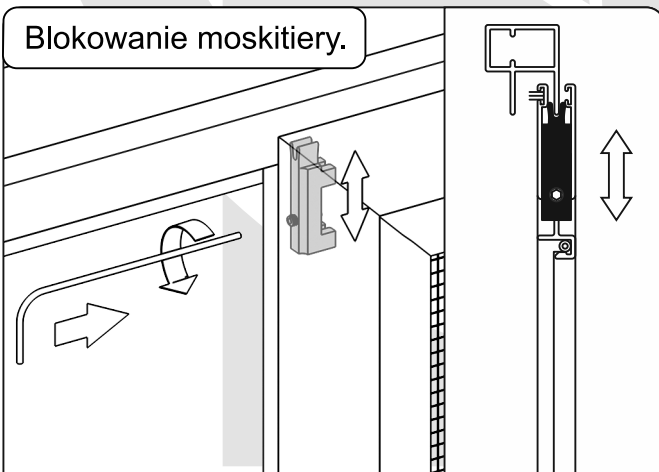

Należy zablokować moskitierę na prowadnicy za pomocą elementu prowadzącego (w górnej i dolnej części ramy). Zachować minimalny luz względem prowadnicy.

Poziomowanie moskitiery.

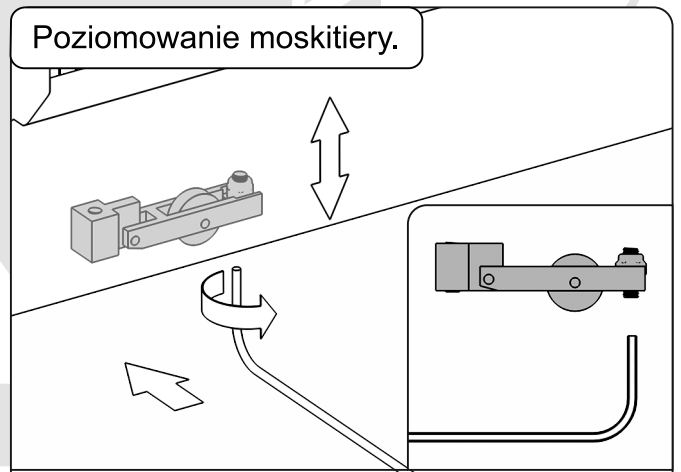

Korekcja kąta pochylenia moskitiery odbywa się poprzez regulację wkrętem dociskowym w rolce jezdnej za pomocą klucza 2 mm.



Fart Produkt Sp. z o. o. Sp. k.  
ul. Towarowa 3, 87-100 Toruń  
tel. +48 56 623 55 77, fax +48 56 649 57 23  
e-mail: [biuro@fartprodukt.pl](mailto:biuro@fartprodukt.pl)  
[www.fartprodukt.pl](http://www.fartprodukt.pl)